



**KRONOTEX**

BY SWISS KRONO GROUP



D

Made in   
Germany

FLOORS FOR LIVING

**2018**

### UNSERE »ÖKOBILANZ« EPD

Nur im objektiven Vergleich sind ökologische Produktbilanzen aussagekräftig. Damit unsere Kunden einfach und transparent Lebenszyklusanalysen und ökologische Produkterklärungen mit anderen Werkstoffen vergleichen können, haben wir uns zur uneingeschränkten Produkt-Transparenz verpflichtet. Mit der Environmental Product Declaration (EPD) kommunizieren wir offen und freiwillig die Ökobilanzen unserer Holzwerkstoff-Produkte.

Die EPD wird vom Institut Bauen und Umwelt e. V. (IBU) vergeben und wurde in enger Verbindung mit Bau- und Umweltbehörden in Deutschland und dem international abgestimmten Normenprozess entwickelt.

### WIR SIND UMWELTSCHUTZ

Große Aufgaben bewältigt man nur, wenn alle an einem Strang ziehen.

Aktiver Umweltschutz ist eine der größten und dringlichsten Aufgaben der Menschheit. »Gemeinsam sind wir stark!«, dieser Ausspruch bewahrheitet sich bei der Umsetzung unserer gesetzten Ökologie-Ziele.

Alltäglicher Umweltschutz bedeutet stets ein Miteinander aller Mitarbeiter. Jeder Einzelne wird informiert, geschult und aufgeklärt. Damit ist garantiert, dass die einzelnen Abteilungen auch ihr ökologisches Know-how stets präsent haben. Mit diesem »Management für die Erde« sensibilisieren wir das Umweltbewusstsein der SWISS KRONO-Teams. Im Fokus unseres Umweltmanagements steht die in den Unternehmenszielen definierte Öko-Effizienz. Jedes Produkt, das unser Werk verlässt, soll neben einem hervorragenden Preis-Leistungs-Verhältnis auch eine besonders gute Umweltverträglichkeit aufweisen. Dies beginnt mit der ausschließlichen Nutzung legaler, zertifizierter Rohstoffe aus nachhaltiger Waldwirtschaft, wird in der streng kontrollierten Produktion weitergeführt und ist auch während der Nutzung und der Entsorgung gewährleistet.

### WIR HABEN NOCH VIEL VOR

Wir haben ein klar definiertes Ziel: Wir möchten, dass Sie, wir und kommende Generationen auch zukünftig mit Spaß, Lebensfreude und in bester Gesundheit auf unserem einzigartigen blauen Planeten leben können. Deswegen arbeiten wir weiter an der Entwicklung von ökologischen Holzwerkstoffen, die für Sie und die Umwelt gleichermaßen gesund sind.

Gerne beantworten wir Ihre Fragen. Schreiben Sie eine E-Mail an: [sales.floor@swisskrono.de](mailto:sales.floor@swisskrono.de)



Verbands-EPD des EPLF

Die Umwelt-Produktdeklaration (EPD) ist ein weltweit anerkanntes und akzeptiertes Öko-Label (Typ III) gemäß ISO 14025.



[www.blauer-engel.de/uz176](http://www.blauer-engel.de/uz176)

- emissions- und schadstoffarm
- Holz aus nachhaltiger Forstwirtschaft
- in der Wohnumwelt gesundheitlich unbedenklich







# HOLZ IST UNSERE LEIDENSCHAFT

SWISS KRONO – EINE STARKE MARKENFAMILIE

Als Schweizer Familienunternehmen entwickeln wir Gestaltungslösungen aus natürlichen Rohstoffen für anspruchsvolle Wohn- und Lebensräume. In über 121 Ländern. Mit der Kompetenz langjähriger Erfahrung, die innen wie außen überzeugt.



## PARTNERSCHAFTLICH

Wir entwickeln gemeinsam mit Ihnen erstklassige Lösungen, die wirklich zu Ihnen passen. Dabei stehen wir stets an Ihrer Seite, selbstverständlich auch nach dem Auftragsende, denn Ihr Vertrauen ist unser Antrieb.



## MADE IN GERMANY

Unsere gesamten Produkte sind in Deutschland entwickelt, hergestellt und zertifiziert. Diese hohe Qualität beweist den hohen Anspruch, den wir täglich an uns selbst stellen – um Ihnen die beste Lösung zu bieten.



## VERANTWORTUNGSVOLL

Wir setzen auf hohe Ressourcen-Effizienz und nachhaltige Energien. Unsere Strategie: vollständige Nutzung von Materialströmen, kurze Distanzen, erneuerbare Energieträger und hohe Energieeffizienz.



➔ Weitere Informationen finden Sie auf [swisskrono.com](https://www.swisskrono.com)



Ein Boden ist das Fundament für jede Form der Raumgestaltung und somit die Grundlage eines individuellen Lebensgefühls. Kronotex eröffnet Ihnen dafür eine völlig neue Erlebniswelt. Erleben Sie Laminatböden für alle Ansprüche, von einzigartiger Ästhetik und von bestmöglicher Qualität. Ihrer Entfaltung sind keine Grenzen gesetzt.

Strukturen	06
Oberflächen	08
Eigenschaften / Besonderheiten	09
Produktübersicht	10
MAMMUT PLUS AC 5   10 mm	12
MAMMUT AC 5   12 mm	18
ROBUSTO AC 5   12 mm	24
AMAZONE AC 5   10 mm	30
EXQUISIT PLUS AC 4   8 mm	34
EXQUISIT AC 4   8 mm	40
GLAMOUR AC 4   8 mm	46
MEGA PLUS AC 4   8 mm	54
DYNAMIC PLUS AC 4   8 mm	58
DYNAMIC AC 4   8 mm	62
Das Clic-System	68
Installationshinweise auf YouTube	69
Technische Informationen	70
Zubehör	72
Online Floor Studio	78
Qualität aus Prinzip	79

Made in  Germany

# STRUKTUREN

## PR / Holzporen

Typische Holzstruktur

## MO / Matt Oiled

Matt geölte Anmutung der Oberfläche

## WG / Wood Grain

Rustikale Prägung

## MX / Matrix

Tiefe Strukturprägung mit holz-  
typischem matt-/Glanz-Kontrast

## ST / Stone

Charakteristische Steinoberfläche

## ER / Registered Emboss

Echtholzoptik durch Übereinstim-  
mung von Dekor und Prägung

## HG / High Gloss

mit Elektronenstrahl gehärtete  
Hochglanzoberfläche

## CP/ER / Chrome Pore

Glanzmaserung

## AF / Authentic Floor

natürlich-lebendige Holzstrukturen

## UL / Used Look

Gebrauchsspuren durch Abnutzung

## Matt Finish

mit Elektronenstrahl gehärtete matte  
Oberfläche

## Matt Look

fühlbar gewachste Oberflächen-  
anmutung



PR / Holzporen

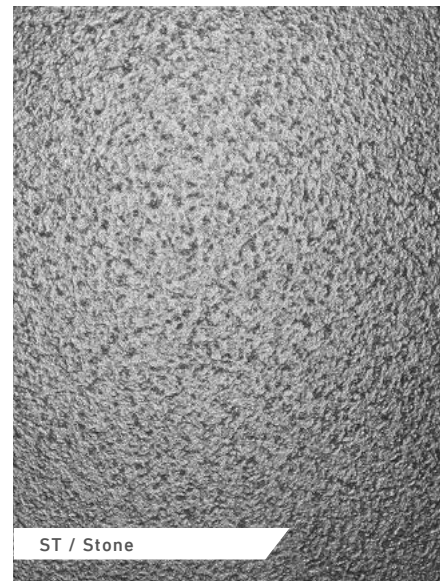

ST / Stone



AF / Authentic Floor

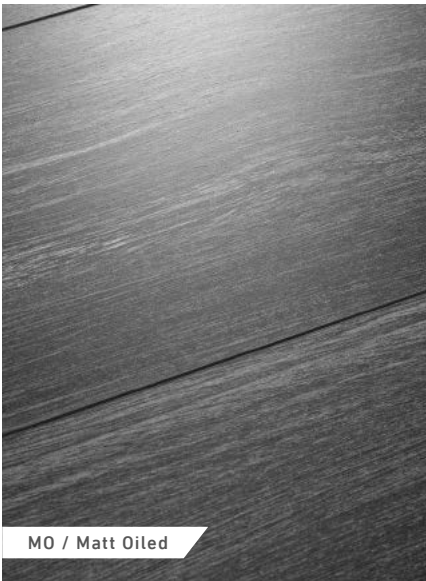

MO / Matt Oiled



WG / Wood Grain



MX / Matrix

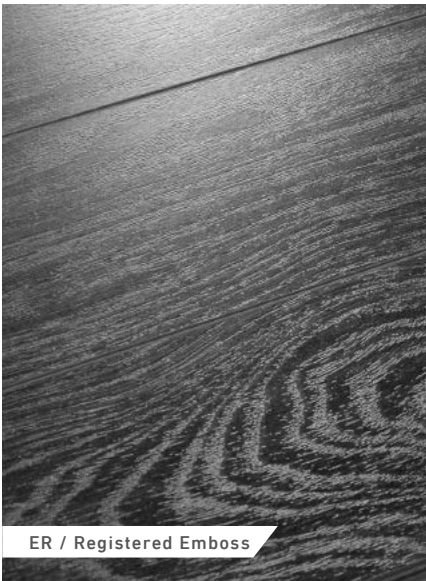

ER / Registered Emboss



HG / High Gloss



Glanzmaserung  
CP/ER / Chrome Pore

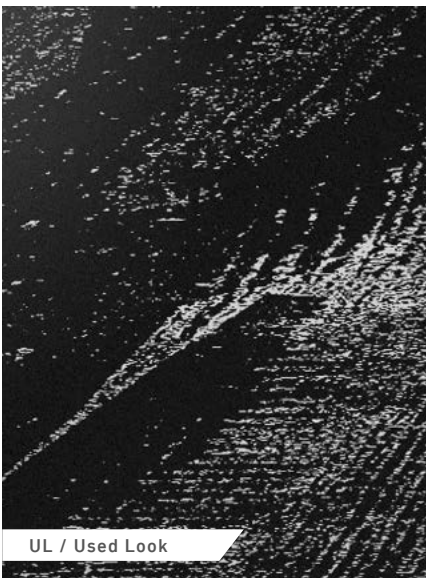

UL / Used Look

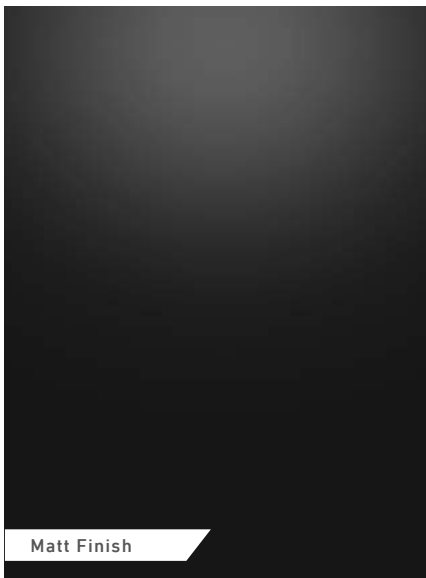

Matt Finish



Matt Look

# OBERFLÄCHEN



1-Stab (Landhaus)

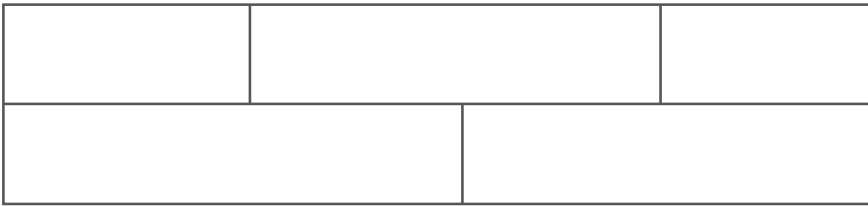

2-Stab

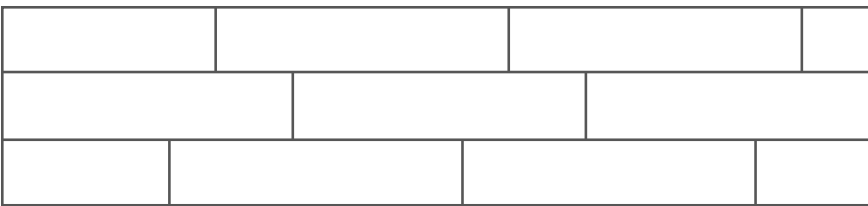

3-Stab



Vielstab

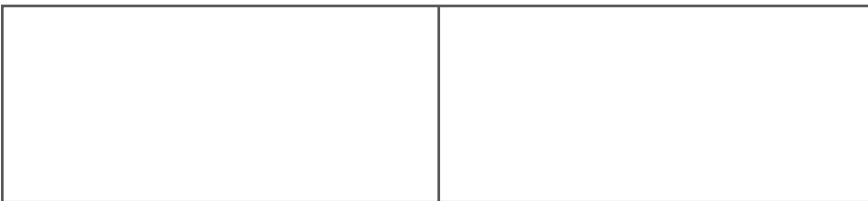

Natursteinformat XL



Natursteinformat



# EIGENSCHAFTEN



Kronotex-Böden sind pflegeleicht.



Kronotex-Böden sind schwer entflammbar.

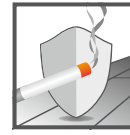

Kronotex-Böden sind weitgehend zigarettenglutfest.



Kronotex-Böden sind lichtunempfindlich und wirken auch nach Jahren noch brillant.



Kronotex-Böden sind strapazierfähig, druckfest und widerstandsfähig.



Kronotex-Böden sind abriebbeständig.



Kronotex-Böden sind aus natürlich nachwachsenden Rohstoffen gefertigt.



Kronotex-Böden sind gehkomfortabel.

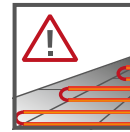

Kronotex-Böden sind für die Verlegung auf Fußbodenheizung bestens geeignet.



Kronotex-Böden sind fleckenunempfindlich.



Kronotex-Böden sind weitgehend kratzfest.

# BESONDERHEITEN

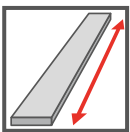

Diese Paneele sind besonders lang.

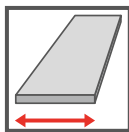

Diese Paneele sind besonders breit.

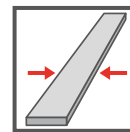

Diese Paneele sind besonders schmal.



Diese Paneele haben eine besondere Oberflächenstruktur.



Hochglanzoberfläche



Antistatisch

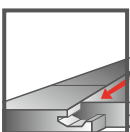

Schnelle Verlegung durch einfache Verriegelungsmechanik längs und quer.



Diese Paneele werden mit einer 45° abgeschrägten Fase ausgestattet. Beim Zusammenfügen entsteht eine V-Nut, welche einen natürlichen Massivholz-Dielencharakter vermittelt. V4 - umlaufend



Durch das 5G-Clic-System ist der Boden noch einfacher zu verlegen.

# KRONOTEX PRODUKTÜBERSICHT

## MAMMUT PLUS

PANEEL 1845 x 244 x 10 mm

KARTON 4 Paneele | 1,800 m<sup>2</sup>

PALETTE 42 Kartons | 75,600 m<sup>2</sup>

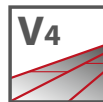
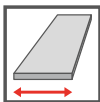

**AC 5**  
GEWERBLICH 33

## MAMMUT

PANEEL 1845 x 188 x 12 mm

KARTON 4 Paneele | 1,387 m<sup>2</sup>

PALETTE 56 Kartons | 77,697 m<sup>2</sup>

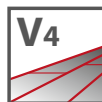

**AC 5**  
GEWERBLICH 33

## ROBUSTO

PANEEL 1375 x 188 x 12 mm

KARTON 5 Paneele | 1,293 m<sup>2</sup>

PALETTE 56 Kartons | 72,380 m<sup>2</sup>

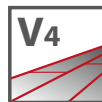

**AC 5**  
GEWERBLICH 33

## AMAZONE

PANEEL 1380 x 157 x 10 mm

KARTON 6 Paneele | 1,300 m<sup>2</sup>

PALETTE 40 Kartons | 52,000 m<sup>2</sup>

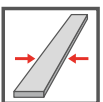

**AC 5**  
GEWERBLICH 33

## EXQUISIT PLUS

PANEEL 1380 x 244 x 8 mm

KARTON 8 Paneele | 2,694 m<sup>2</sup>

PALETTE 42 Kartons | 113,138 m<sup>2</sup>

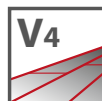
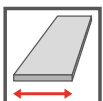

**AC 4**  
GEWERBLICH 32

## EXQUISIT

PANEEL 1380 x 193 x 8 mm

KARTON 8 Paneele | 2,131 m<sup>2</sup>

PALETTE 56 Kartons | 119,320 m<sup>2</sup>

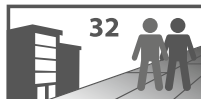
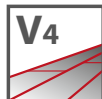

**AC 4**  
GEWERBLICH 32

## GLAMOUR

PANEEL 644 x 310 x 8 mm

KARTON 10 Paneele | 1,996 m<sup>2</sup>

PALETTE 42 Kartons | 83,849 m<sup>2</sup>

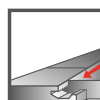
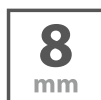
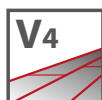

**AC 4**

PANEEL 1380 x 193 x 8 mm

KARTON 8 Paneele | 2,131 m<sup>2</sup>

PALETTE 32 Kartons | 68,192 m<sup>2</sup>

PANEEL 1295 x 310 x 8 mm

KARTON 6 Paneele | 2,409 m<sup>2</sup>

PALETTE 36 Kartons | 86,724 m<sup>2</sup>

## MEGA PLUS

PANEEL 1380 x 326 x 8 mm

KARTON 5 Paneele | 2,249 m<sup>2</sup>

PALETTE 45 Kartons | 101,223 m<sup>2</sup>

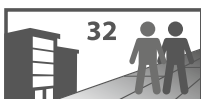
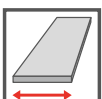

**AC 4**  
GEWERBLICH 32

## DYNAMIC PLUS

PANEEL 1380 x 193 x 8 mm

KARTON 8 Paneele | 2,131 m<sup>2</sup>

PALETTE 56 Kartons | 119,320 m<sup>2</sup>



**AC 4**  
GEWERBLICH 32

## DYNAMIC

PANEEL 1380 x 193 x 8 mm

KARTON 8 Paneele | 2,131 m<sup>2</sup>

PALETTE 56 Kartons | 119,320 m<sup>2</sup>

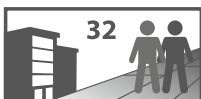

**AC 4**  
GEWERBLICH 32



# MAMMUT PLUS

[kronotex.com](http://kronotex.com)

D3670 Makro Eiche Hellgrau





# MAMMUT PLUS

Das Beste und noch etwas mehr. Das versprechen die neuen Dekore der Kollektion MAMMUT PLUS von Kronotex. Basierend auf den erstklassigen Eigenschaften von MAMMUT bietet Ihnen dieser Boden noch mehr Authentizität, noch mehr Variantenreichtum, noch mehr Perfektion. Im Zusammenspiel mit seiner hohen Belastbarkeit und seiner universellen Einsetzbarkeit genügt MAMMUT PLUS höchsten Ansprüchen. Die extra breiten Paneele ergänzen die vorhandenen extra langen und extra stabilen Paneele der MAMMUT-Linie. Die Dekore bestechen durch ihre edle wie authentische Naturholzoptik und verleihen auch Ihrem Zuhause einen behaglichen Landhaus-Charakter.

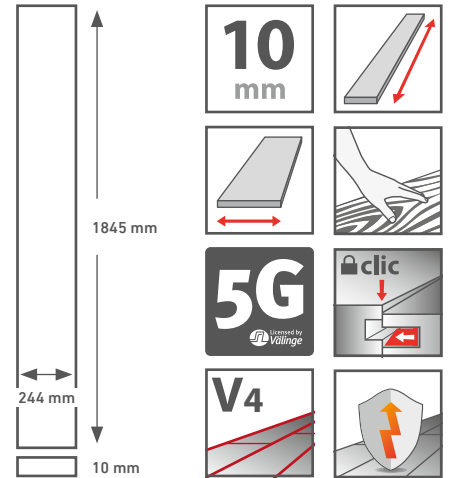

**NUTZUNGSKLASSE** 33 | AC 5

**KARTON** 4 Paneele | 1,800m<sup>2</sup>

**PALETTE** 42 Kartons | 75,600m<sup>2</sup>



**D 3669**  
Makro Eiche Beige  
1-Stab | ER | V4



**D 3670**  
Makro Eiche Hellgrau  
1-Stab | ER | V4



**D 4725**  
Berg Eiche Natur  
1-Stab | ER | V4



**D 4726**  
Berg Eiche Braun  
1-Stab | ER | V4

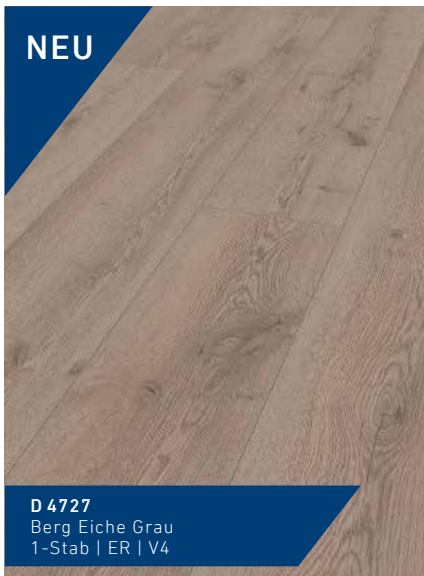

**D 4727**  
Berg Eiche Grau  
1-Stab | ER | V4



**D 4728**  
Berg Eiche Beige  
1-Stab | ER | V4

# MAMMUT PLUS

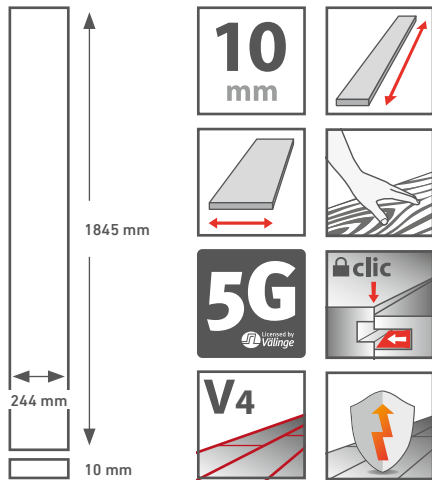

**NUTZUNGSKLASSE 33 | AC5**  
**KARTON 4 Paneele | 1,800 m<sup>2</sup>**  
**PALETTE 42 Kartons | 75,600 m<sup>2</sup>**







**D 4797**  
Highland Eiche Silber  
1-Stab | ER | V4



**D 4798**  
Highland Eiche Schwarz  
1-Stab | ER | V4



**D 3670** Makro Eiche Hellgrau



**MAMMUT**

kronotex.com

D4752 Makro Eiche Hell



# MAMMUT

Für manche ist das Beste gerade gut genug. Und wenn auch Sie stets nach Perfektion streben, dann gibt es für Sie nur einen Boden: MAMMUT von Kronotex. Er vereint die besten Eigenschaften von ROBUSTO, DYNAMIC und EXQUISIT, was ihn zum absoluten Nonplusultra unter den Laminatböden macht. Ob für stärkste Belastungen, universelle Einsetzbarkeit oder eine edle und natürliche Anmutung – MAMMUT ist der Boden für alle Ansprüche. Die Paneele sind extra hart, extra lang und darüber hinaus auch extra praktisch. Die Dekore zeichnen sich durch ihren Landhaus-Charakter aus und faszinieren mit ihrer authentischen Naturholzoptik.

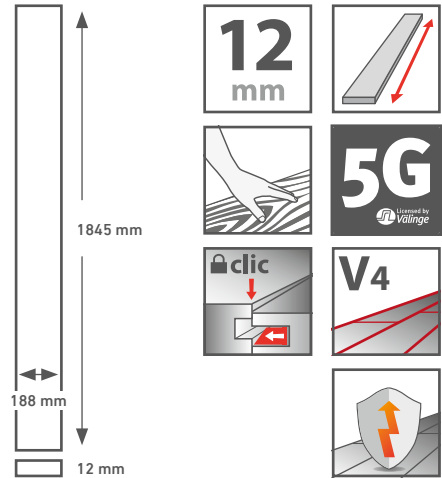

**NUTZUNGSKLASSE 33 | AC5**

**KARTON 4 Paneele | 1,387 m<sup>2</sup>**

**PALETTE 56 Kartons | 77,697 m<sup>2</sup>**



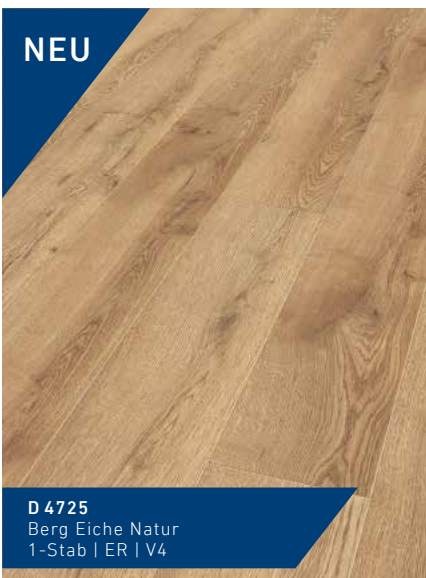

# MAMMUT

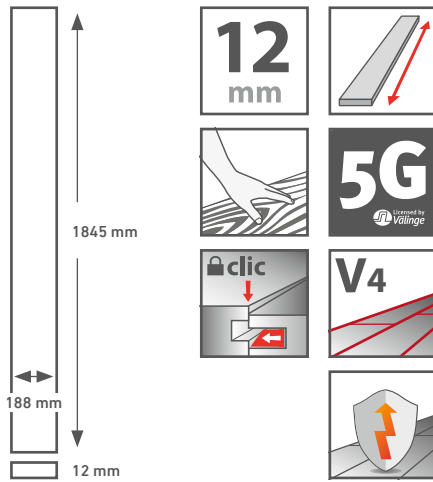

**NUTZUNGSKLASSE 33 | AC5**  
**KARTON 4 Paneele | 1,387 m<sup>2</sup>**  
**PALETTE 56 Kartons | 77,697 m<sup>2</sup>**





**D 4797**  
Highland Eiche Silber  
1-Stab | ER | V4

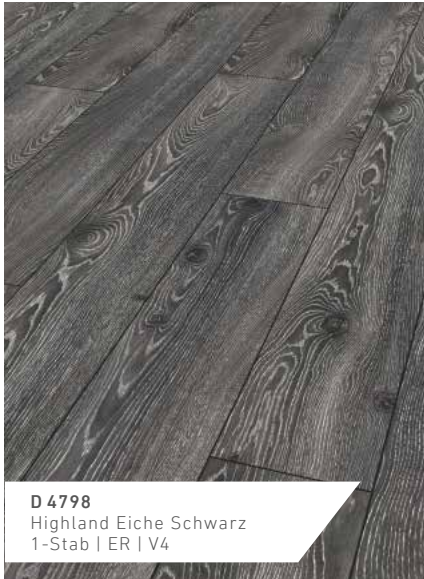

**D 4798**  
Highland Eiche Schwarz  
1-Stab | ER | V4

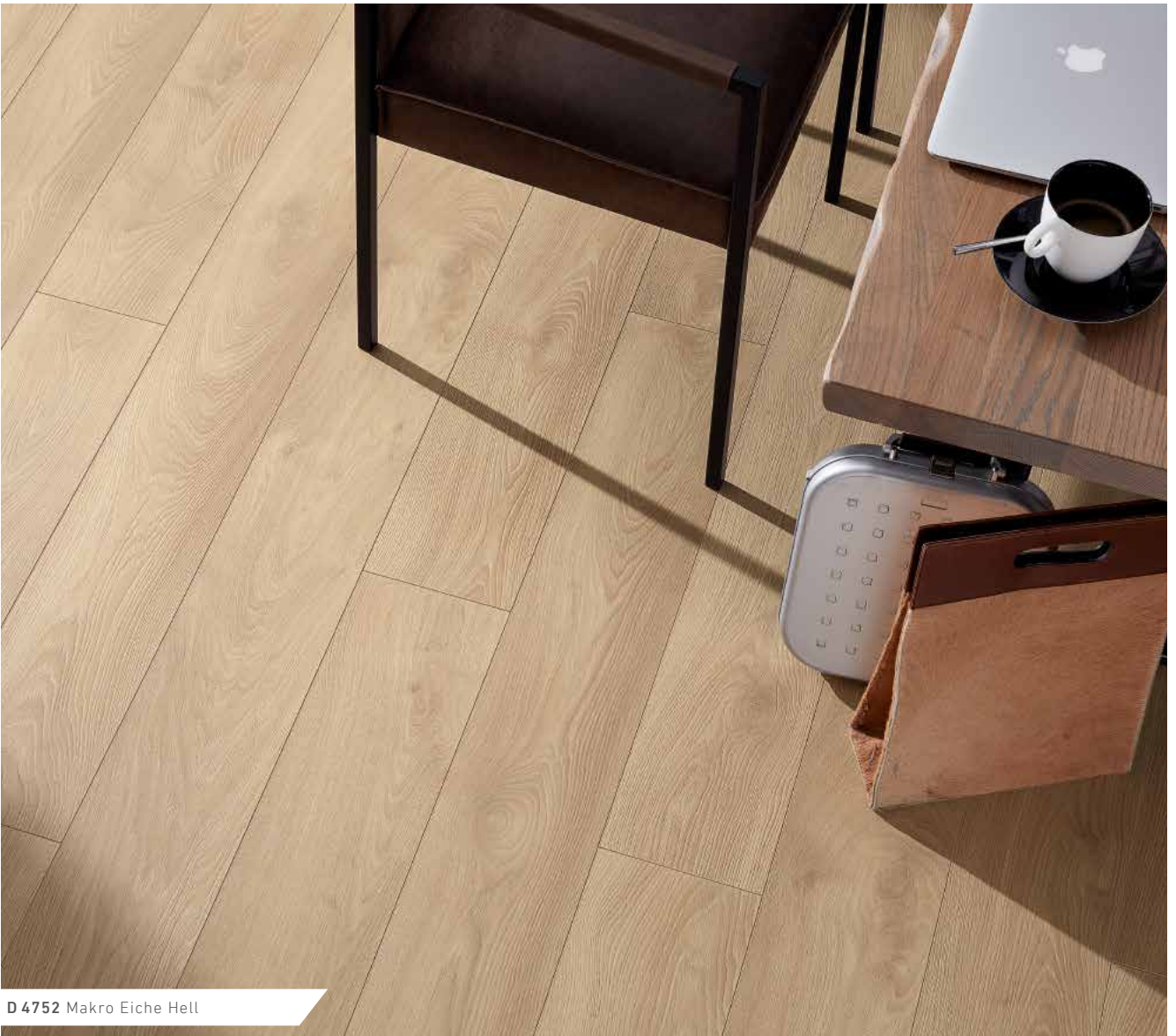

**D 4752** Makro Eiche Hell



# ROBUSTO

kronotex.com

D4779 Fantasy Wood







# ROBUSTO

Es gibt Situationen im Leben, da darf man nicht empfindlich sein. Da bedarf es viel Widerstandskraft und einer gesunden Portion Härte. Deshalb ist ROBUSTO auch der perfekte Boden, wenn die Belastungen extrem werden. Mit seiner 12 mm dicken, hoch verdichteten Faserplatte und einer besonders unempfindlichen Oberfläche toleriert er so gut wie alles, was auf ihn zukommt. Und das selbst bei gewerblicher Nutzung. Auch sein Clic Nut- und Federstecksystem lässt in keiner Situation locker: Es wurde speziell für Spitzenbelastungen entwickelt.

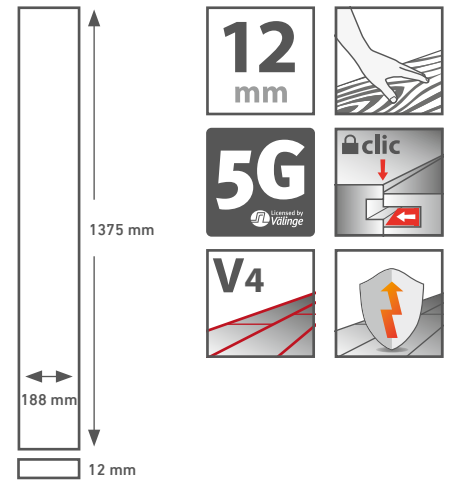

**NUTZUNGSKLASSE** 33 | AC 5

**KARTON** 5 Paneele | 1,293 m<sup>2</sup>

**PALETTE** 56 Kartons | 72,380 m<sup>2</sup>



# ROBUSTO

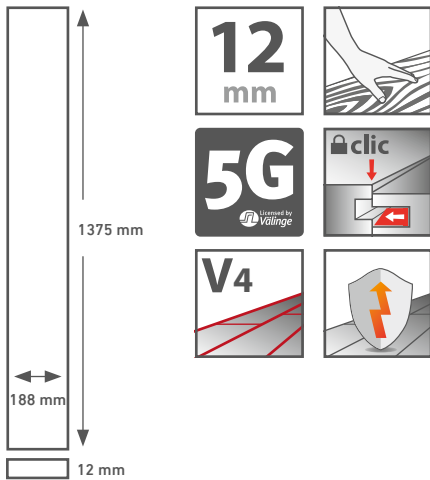

**NUTZUNGSKLASSE 33 | AC 5**  
**KARTON 5** Paneele | 1,293 m<sup>2</sup>  
**PALETTE 56** Kartons | 72,380 m<sup>2</sup>



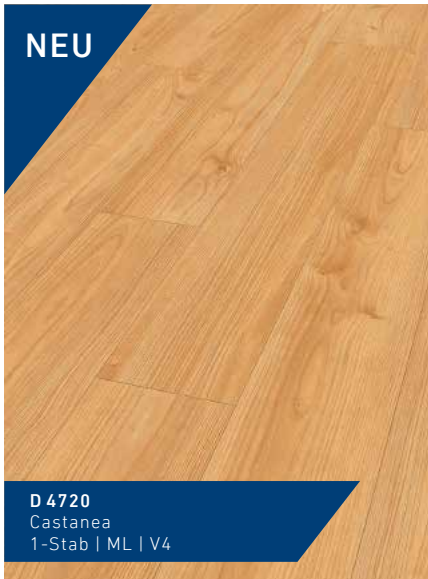



**AMAZONE**

kronotex.com

D3668 Eiche Dezent



# AMAZONE

Zeigen Sie Anmut. Beweisen Sie Stil. Mit Amazone, dem Boden für alle, die einen Sinn für das Exklusive und Außergewöhnliche haben. Er verbindet klassische Schönheit mit individuellen Gestaltungsmöglichkeiten und verleiht so jedem Ambiente das gewisse Etwas. Amazone-Dielen sind schmal und lang, wodurch eine besonders grazile Bodenoptik entsteht. Gleichzeitig lassen sich dadurch die faszinierendsten Muster verwirklichen. Ob systematisch, individuell oder absolut edel, dieser Boden richtet sich mit seinen Edeldekoren ganz nach Ihren Vorstellungen.

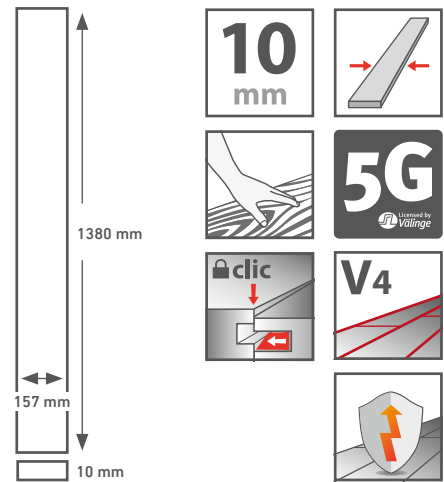

**NUTZUNGSKLASSE 33 | AC5**

**KARTON 6** Paneele | 1,300 m<sup>2</sup>

**PALETTE 40** Kartons | 52,000 m<sup>2</sup>

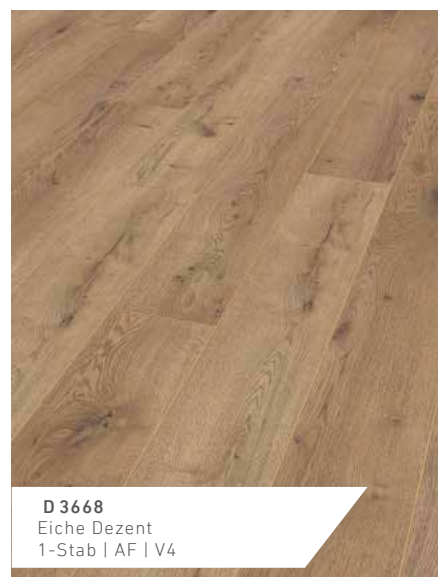





**D 4166**  
Prestige Eiche Natur  
1-Stab | ER | V4



**D 4167**  
Prestige Eiche Grau  
1-Stab | ER | V4



**D 4169**  
Prestige Eiche Hell  
1-Stab | ER | V4

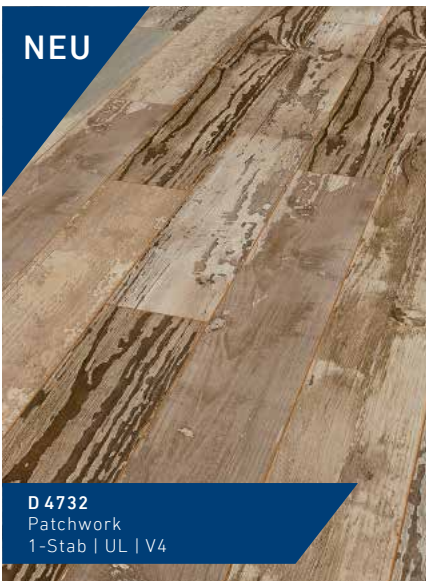

**D 4732**  
Patchwork  
1-Stab | UL | V4



**D 4754**  
Hella Eiche  
1-Stab | UL | V4



**D 4766**  
Pettersson Eiche Dunkel  
1-Stab | ER | V4



# EXQUISIT PLUS

[kronotex.com](http://kronotex.com)

D4766 Pettersson Eiche Dunkel





# EXQUISIT PLUS

steht für erlesene und sorgfältig ausgewählte Dekore verschiedenster Naturholzoptiken. Die edlen, ebenmäßig geprägten Oberflächen mit ihrem matten Schimmer und ihrer naturnahen Maserung zeugen von der Vollkommenheit und Hochwertigkeit dieser Kollektion. Die extra breiten Paneele erlauben elegante wie großzügige Raumkonzepte und schaffen ein einzigartiges, warmes Wohlfühlambiente. Die präzise gefräste V-Nut vollendet den Eindruck eines repräsentativen Dielenbodens.

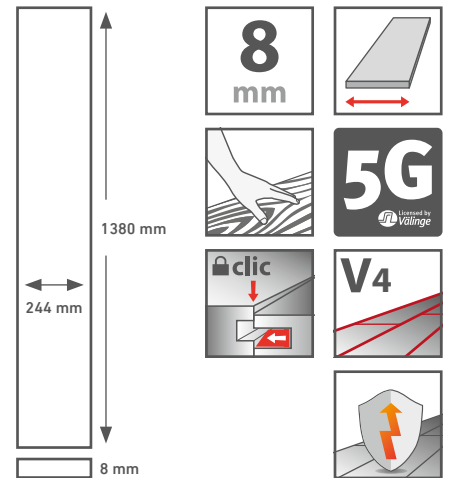

**NUTZUNGSKLASSE 32 | AC4**

**KARTON** 8 Paneele | 2,694 m<sup>2</sup>

**PALETTE** 42 Kartons | 113,138 m<sup>2</sup>



# EXQUISIT PLUS

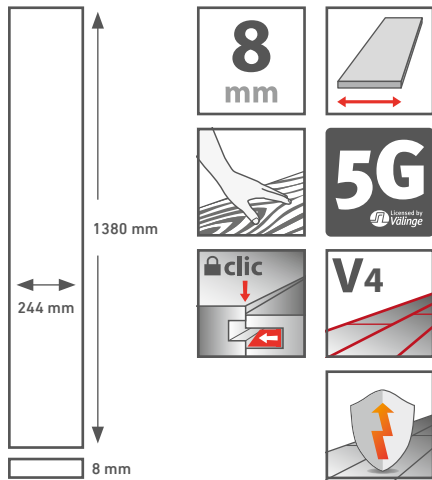

**NUTZUNGSKLASSE 32 | AC 4**  
**KARTON 8** Paneele | 2,694 m<sup>2</sup>  
**PALETTE 42** Kartons | 113,138 m<sup>2</sup>





**D 4764**  
Pettersson Eiche Natur  
1-Stab | ER | V4



**D 4766**  
Pettersson Eiche Dunkel  
1-Stab | ER | V4



**D 4767**  
Palast Eiche Dunkel  
2-Stab | AF | V4



**D 4780**  
Grivola  
Vielstab | UL | V4



**D 4783**  
Gala Eiche Natur  
1-Stab | ER | V4



**D 4784**  
Gala Eiche Braun  
1-Stab | ER | V4



**D 4785**  
Gala Eiche Titan  
1-Stab | ER | V4



**D 4787**  
Gala Eiche Weiß  
1-Stab | ER | V4



**EXQUISIT**

kronotex.com

D3665 Eiche Rosemont





# EXQUISIT

EXQUISIT ist ein Boden, so edel und natürlich wie Holz. Er ist der Inbegriff von Vollkommenheit, strahlt Wärme und Behaglichkeit aus und schenkt Ihnen ein Gehempfinden, das jenem von Massivholz entspricht. Seine geprägte Maserung und der matte Oberflächenschimmer geben ihm eine authentische Struktur und schaffen ein warmes, natürliches Ambiente. Die sorgfältig ge-  
fräste V-Nut trägt ebenfalls zu der typischen, repräsentativen Dielenoptik bei.

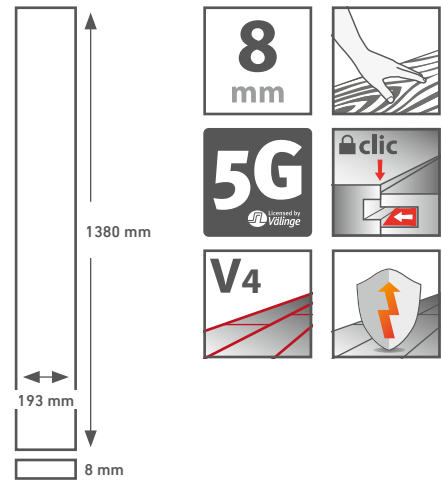

**NUTZUNGSKLASSE 32 | AC 4**

**KARTON 8** Paneele | 2,131 m<sup>2</sup>

**PALETTE 56** Kartons | 119,320 m<sup>2</sup>





**D 2987**  
Whitewashed Oak  
1-Stab | MX | V4



**D 3004**  
Waveless Oak Nature  
1-Stab | ER | V4



**D 3070**  
Nussbaum Toskana  
1-Stab | ER | V4



**D 3223**  
Atlas Oak Weiß  
1-Stab | ER | V4



**D 3224**  
Atlas Oak Natur  
1-Stab | ER | V4



**D 3241**  
Nostalgie Teak Beige  
1-Stab | ER | V4



**D 3242**  
Nostalgie Teak Silber  
1-Stab | ER | V4



**D 3665**  
Eiche Rosemont  
Vielstab | AF | V4



**D 3672**  
Eiche Turin  
1-Stab | AF | V4

# EXQUISIT

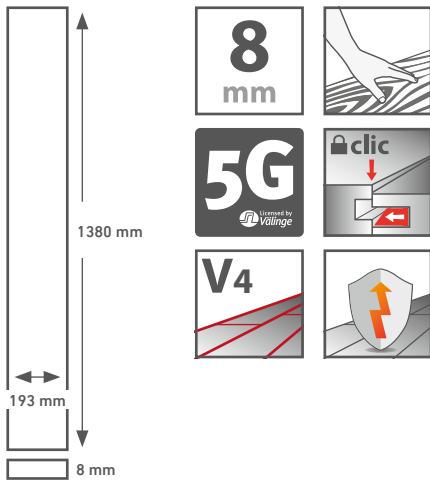

**NUTZUNGSKLASSE 32 | AC 4**  
**KARTON 8 Paneele | 2,131 m<sup>2</sup>**  
**PALETTE 56 Kartons | 119,320 m<sup>2</sup>**



**D 4166**  
 Prestige Eiche Natur  
 1-Stab | ER | V4



**D 4168**  
 Prestige Eiche Dunkel  
 1-Stab | ER | V4



**D 4169**  
 Prestige Eiche Hell  
 1-Stab | ER | V4



**D 4170**  
 Nostalgie Teak  
 1-Stab | ER | V4



**D 4171**  
 Nostalgie Teak Graphit  
 1-Stab | ER | V4



**D 4707**  
 Milkey Pine Grey  
 1-Stab | ML | V4



**D 4754**  
 Hella Eiche  
 1-Stab | UL | V4



**D 4760**  
 Alto  
 1-Stab | AF | V4



**D 4763**  
Pettersson Eiche Beige  
1-Stub | ER | V4



**D 4765**  
Pettersson Eiche Grau  
1-Stub | ER | V4



**D 4782**  
Brave  
1-Stub | UL | V4



**D 4786**  
Gala Eiche Grau  
1-Stub | ER | V4



**D 4790**  
Eiche Liskamm  
1-Stub | UL | V4



**GLAMOUR**

kronotex.com

Q 004 Palazzo



# GLAMOUR

Ein Boden, wie Sie ihn noch nicht gesehen haben – und wie ihn in dieser Fülle und Faszination nur Kronotex kreieren konnte. Hochelegant in der Optik, überwältigend in der Wirkung, aufwendig in der Konzeption. GLAMOUR besticht aber natürlich nicht nur durch ausgefallene, hochexklusive Optik, sondern auch durch typische Kronotex-Gebrauchseigenschaften: Dieser Boden ist durch Elektronenstrahl gehärtet, mehrschichtig lackiert, für vielfältige Nutzung ausgelegt. Und er bietet alle Garantien für anspruchsvolle Nutzung bei hohem Komfort und universeller Sicherheit.

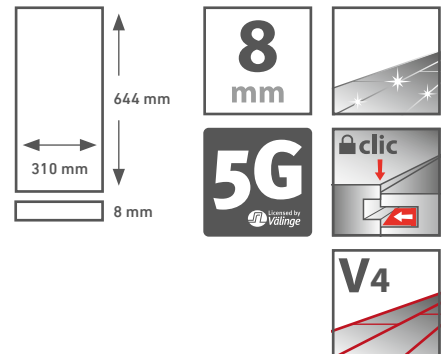

**ABRIEBKLASSE AC4**

**KARTON** 10 Paneele | 1,996 m<sup>2</sup>

**PALETTE** 42 Kartons | 83,849 m<sup>2</sup>



**D 2909**  
Botticino Classico Dark  
Natursteinformat | HG | V4



**D 2911**  
Botticino Classico Light  
Natursteinformat | HG | V4



**D 2921**  
Carrara Marmor  
Natursteinformat | HG | V4

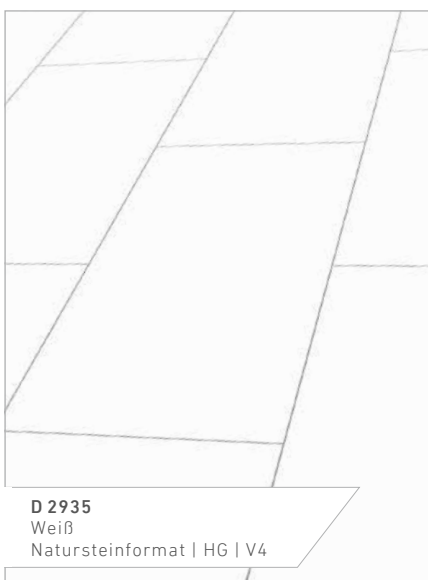

**D 2935**  
Weiß  
Natursteinformat | HG | V4



**D 3527**  
Pindos  
Natursteinformat | HG | V4



**D 3528**  
Solino  
Natursteinformat | HG | V4





**D 3547**  
Loft  
Natursteinformat | HG | V4



**D 4178**  
Monreal Slate  
Natursteinformat | HG | V4



**D 4179**  
Grizzly Slate  
Natursteinformat | HG | V4



**D 8434**  
Piasentina  
Natursteinformat | HG | V4

# GLAMOUR

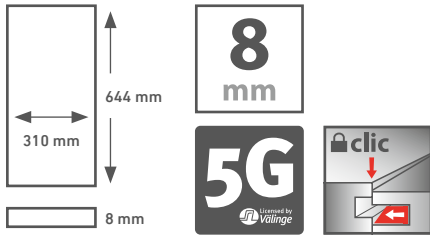

ABRIEBKLASSE AC4

KARTON 10 Paneele | 1,996 m<sup>2</sup>

PALETTE 42 Kartons | 83,849 m<sup>2</sup>

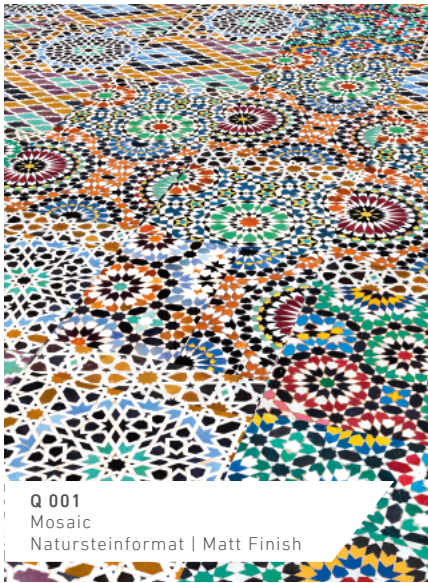

**Q 001**  
Mosaic  
Natursteinformat | Matt Finish



**Q 004**  
Palazzo  
Natursteinformat | Matt Finish

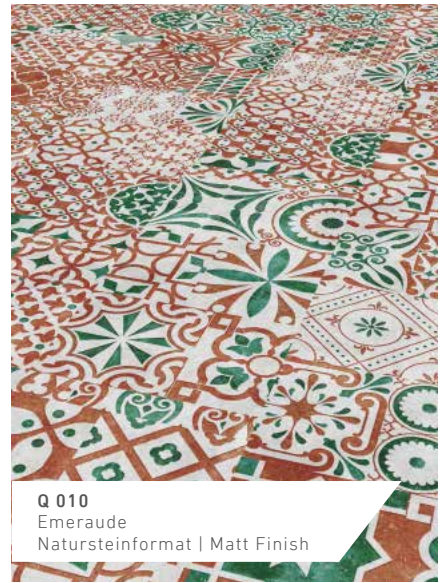

**Q 010**  
Emeraude  
Natursteinformat | Matt Finish

# GLAMOUR

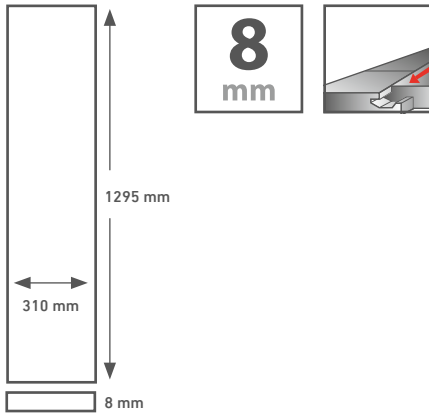

**ABRIEBKLASSE AC 4**

**KARTON** 6 Paneele | 2,409 m<sup>2</sup>

**PALETTE** 36 Kartons | 86,724 m<sup>2</sup>

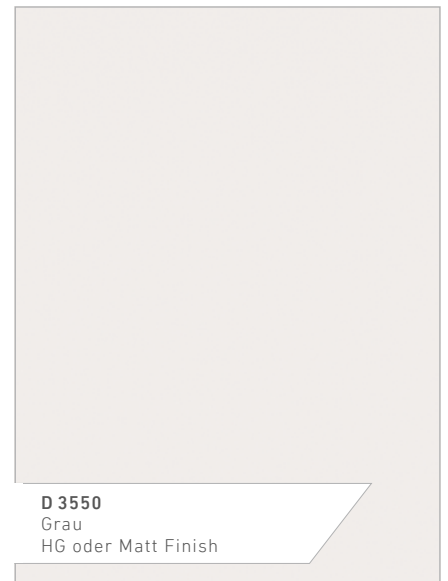
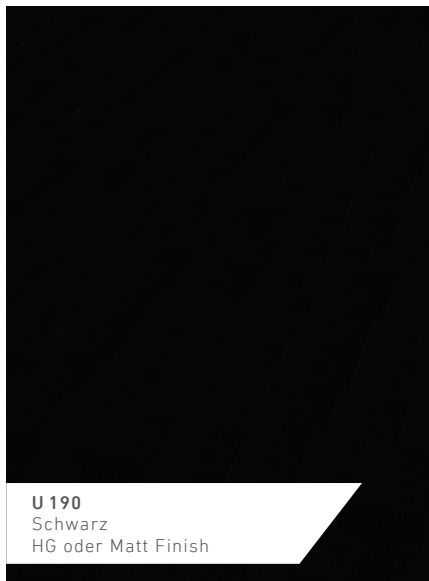

# GLAMOUR

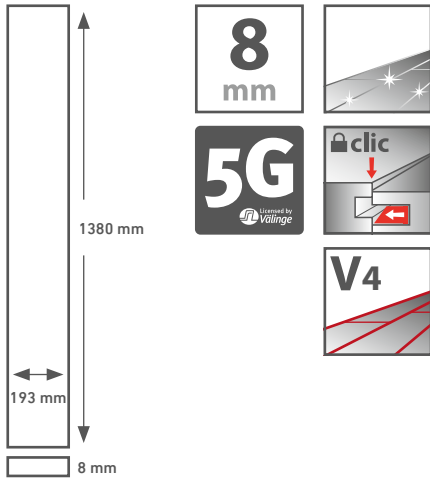

**ABRIEBKLASSE AC4**

**KARTON** 8 Paneele | 2,131 m<sup>2</sup>

**PALETTE** 32 Kartons | 68,192 m<sup>2</sup>



**D 2913**  
Canyon Andiroba  
1-Stab | HG | V4



**D 2916**  
Plateau Merbau  
1-Stab | HG | V4



**D 2919**  
Canyon Plum  
1-Stab | HG | V4



**D 2920**  
Plateau Maple  
1-Stab | HG | V4



**D 3685**  
Old Havana  
1-Stab | HG | V4



**D 3686**  
Canyon Oak  
1-Stab | HG | V4



**D 3688**  
Malt Oak  
1-Stab | HG | V4



**D 4181**  
Aragon Oak  
1-Stab | HG | V4



**D 4187**  
White Oak  
1-Stab | HG | V4



**D 4188**  
Morris Walnut  
1-Stab | HG | V4



**D 4189**  
Victorian Oak  
1-Stab | HG | V4

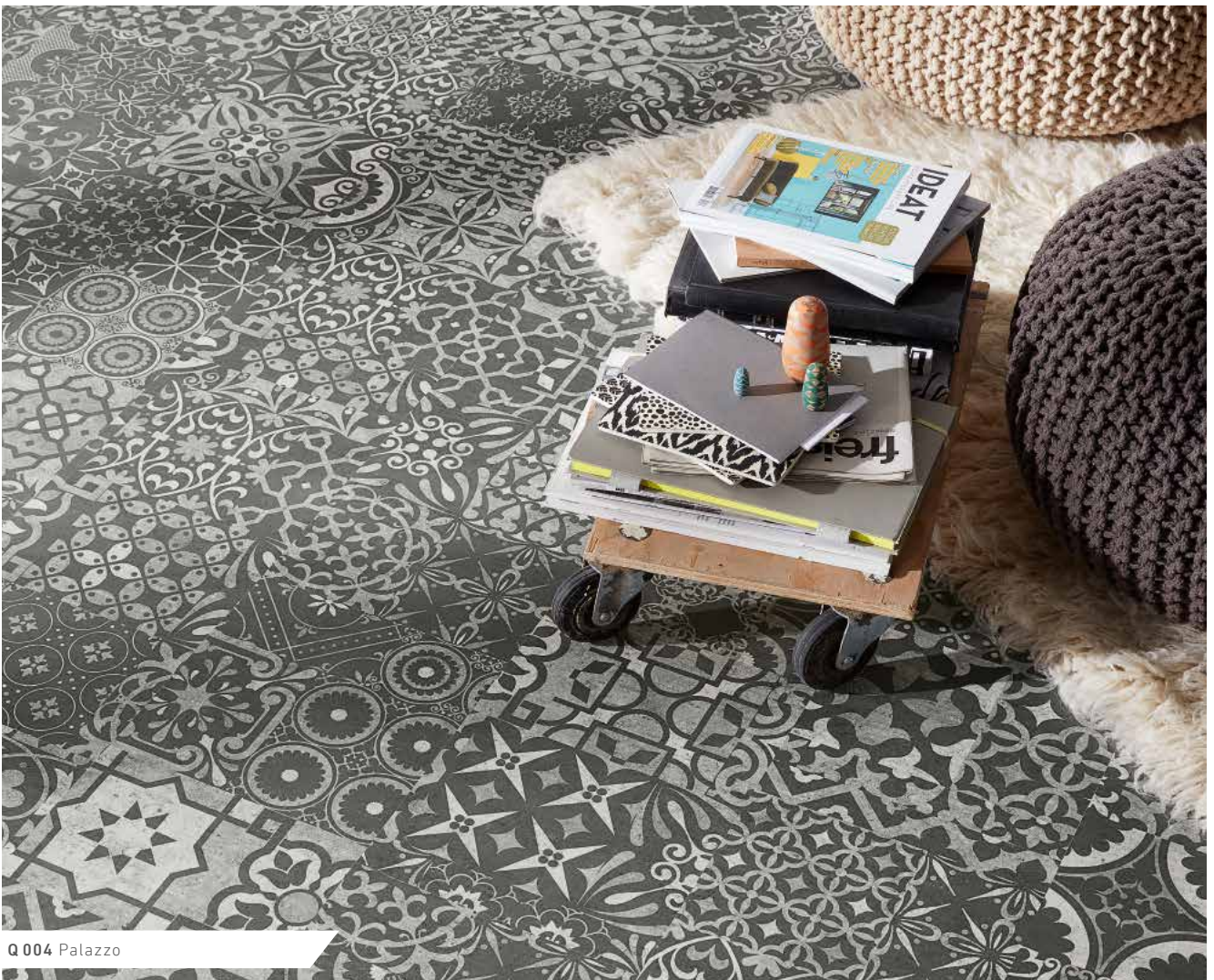

**Q 004** Palazzo



# MEGA PLUS

kronotex.com

D 3668 Eiche Dezent | D 3000 Naxos



# MEGA PLUS

In jeder Hinsicht erhaben: Der Laminatboden der Linie MEGA PLUS akzentuiert großzügig das stilvolle Ambiente eines jeden Raumes und beeindruckt durch seine harmonische Vielfalt verschiedenster Dekore im extrabreiten Format. MEGA PLUS überrascht mit einem Arrangement aus frischen Holz- und klassischen Steindekoren in Fliesenoptik. Geradlinig, fast minimalistisch lassen sich die Räume dank der zeitlos-ästhetischen Fliesendeckore gestalten. Die Holzdekore wirken warm und natürlich und unterstützen die Elemente des Landhausstils. MEGA PLUS punktet darüber hinaus mit seiner großformatigen, schnellen und budget-freundlichen Verlegung.

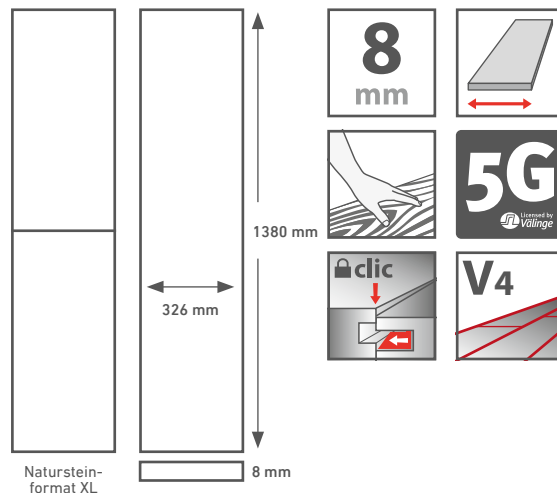

**NUTZUNGSKLASSE 32 | AC 4**

**KARTON 5 Paneele | 2,249 m<sup>2</sup>**

**PALETTE 45 Kartons | 101,223 m<sup>2</sup>**



**D 2869**  
Senia  
Natursteinformat XL | ST | V4



**D 2963**  
Kamala  
Natursteinformat XL | ST | V4



**D 3000**  
Naxos  
Natursteinformat XL | ST | V4



**D 3079**  
Himalaya  
Natursteinformat XL | ST | V4



**D 3668**  
Eiche Dezent  
1-Stab | AF | V4

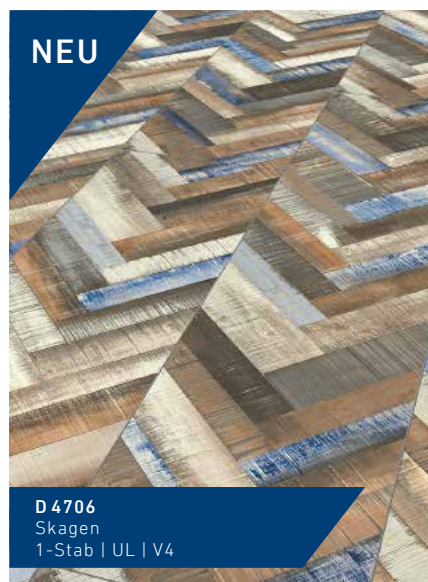

**D 4706**  
Skagen  
1-Stab | UL | V4







# DYNAMIC PLUS

kronotex.com

D4771 Kallisto



# DYNAMIC PLUS

Ein Boden so kraftvoll, so lebendig wie nie. DYNAMIC PLUS begeistert durch ein Plus an Leidenschaft und Esprit. Seine frischen, vielseitigen Dekore überraschen und inspirieren zugleich. So können Sie mit DYNAMIC PLUS Ihre ganze Individualität zum Ausdruck bringen und Ihrer Kreativität freien Lauf lassen. Eine universelle Einsetzbarkeit und hohe Belastbarkeit zeichnen diesen Boden aus und machen ihn zum perfekten Allrounder für anspruchsvolle Nutzungsbereiche bei sehr hohem Komfort.

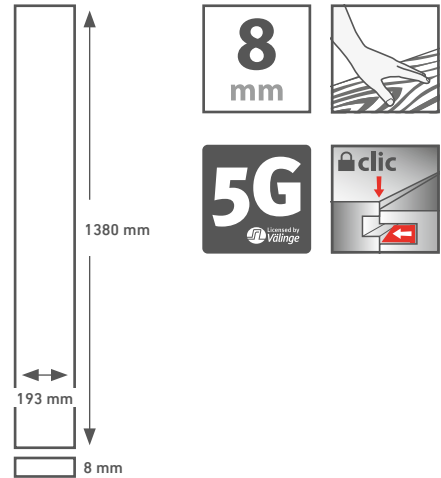

**NUTZUNGSKLASSE 32 | AC 4**

**KARTON 8** Paneele | 2,131 m<sup>2</sup>

**PALETTE 56** Kartons | 119,320 m<sup>2</sup>



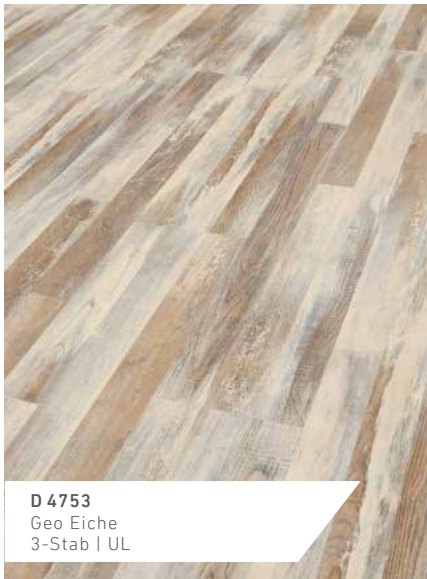



**DYNAMIC**

kronotex.com

D4757 Nussbaum Palazzo







# DYNAMIC

DYNAMIC. Ein Boden, mit dem Sie Ihre ganze Individualität zum Ausdruck bringen können. Er lässt sich universell einsetzen, ist extrem belastbar und bietet vor allem eine einzigartige Vielfalt an Dekoren. All das macht DYNAMIC zum perfekten Boden für Ihre Ideen. Entfalten Sie sich und leben Sie Ihr Leben, so wie es Ihnen gefällt. Und wenn Sie wollen, begleitet Sie Ihr DYNAMIC-Boden überall hin: Er lässt sich problemlos ausbauen und woanders weiterverwenden – und das selbst in mittelstark beanspruchten Gewerbebereichen.

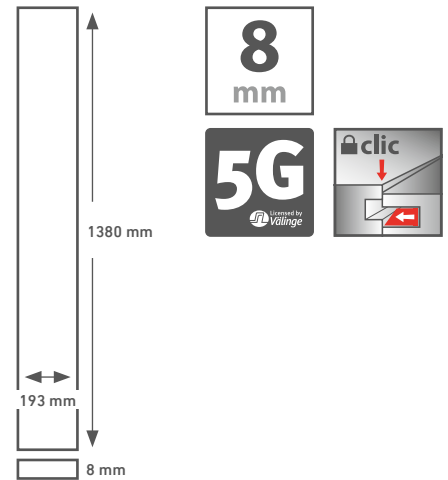

**NUTZUNGSKLASSE** 32 | AC4

**KARTON** 8 Paneele | 2,131 m<sup>2</sup>

**PALETTE** 56 Kartons | 119,320 m<sup>2</sup>



# DYNAMIC

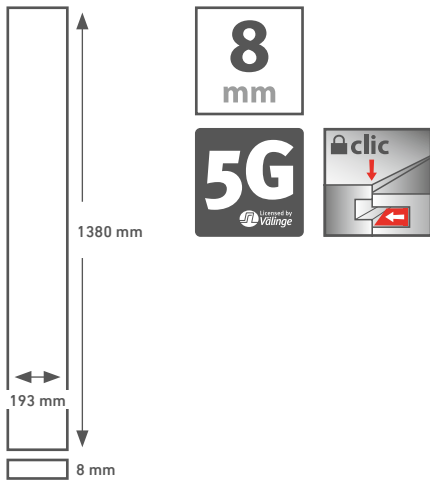

**NUTZUNGSKLASSE 32 | AC 4**  
**KARTON 8 Paneele | 2,131 m<sup>2</sup>**  
**PALETTE 56 Kartons | 119,320 m<sup>2</sup>**



**D 2986**  
 Borneo Teak  
 1-Stab | PR



**D 3007**  
 Esche Stockholm  
 2-Stab | MX



**D 3066**  
 Cloud Eiche  
 3-Stab | MO



**D 3585**  
 Kopfholz  
 1-Stab | MO

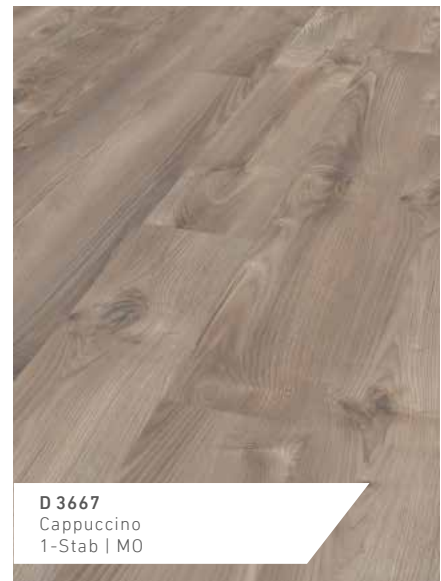

**D 3667**  
 Cappuccino  
 1-Stab | MO



**D 4127**  
 Nevada Kiefer  
 1-Stab | MX



**D 4163**  
 Ast Kiefer  
 1-Stab | MX



**D 4751**  
 Kopfholz Natur  
 1-Stab | MO



**D 4757**  
Nussbaum Palazzo  
1-Stab | WG



**D 4773**  
Nussbaum Historia  
3-Stab | WG

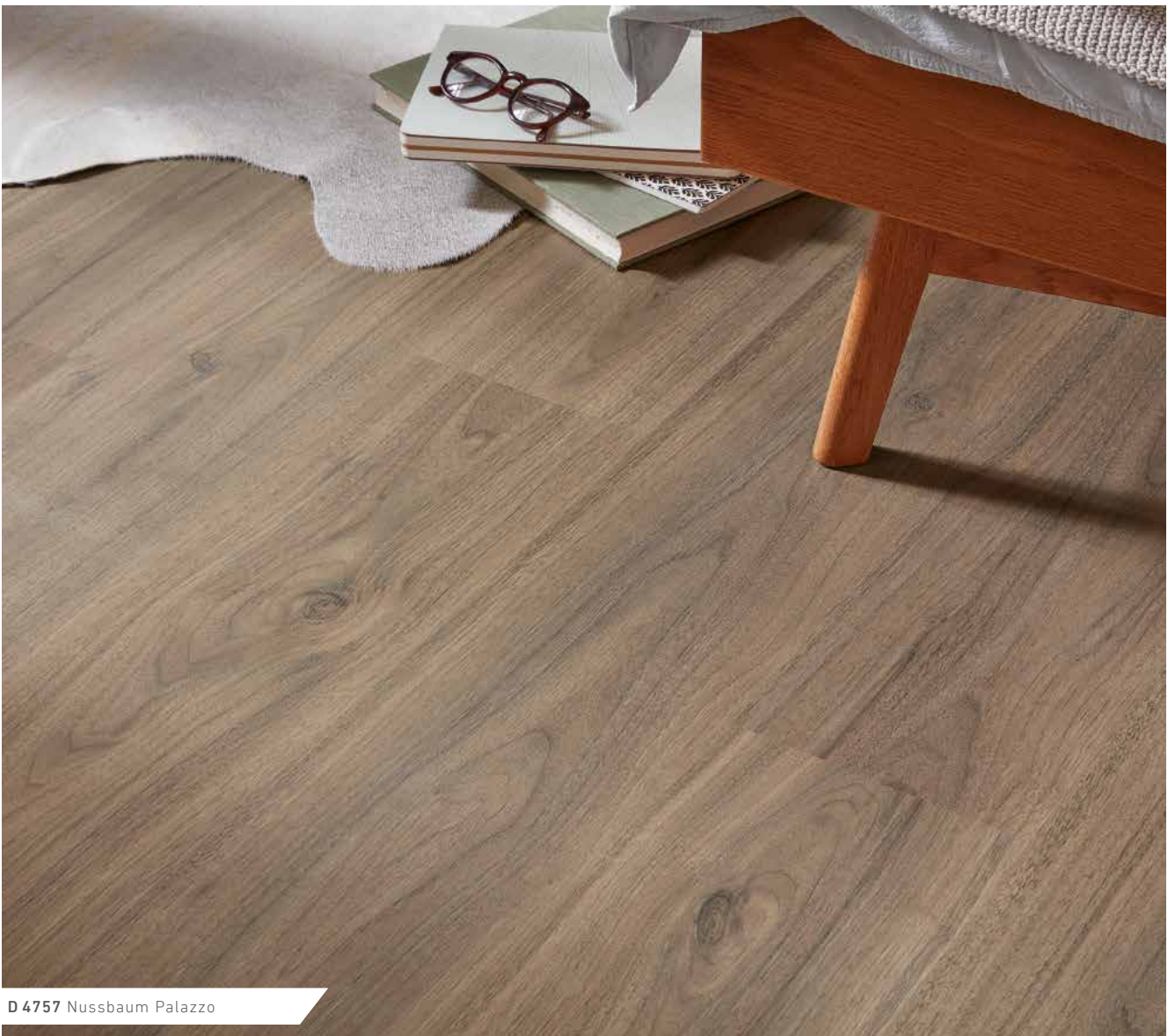

**D 4757** Nussbaum Palazzo

# DAS CLIC-SYSTEM



Bodenverlegen wird zum Kinderspiel: Ein Fingertipp genügt, schon rastet das Paneel hörbar ein – einfach auspacken, hinlegen, klick und fertig. Das Clic-Profilssystem wurde speziell für Spitzenbelastungen entwickelt. Weltweit einzigartig ist, dass Kronotex für jede Bodenstärke eine angepasste Profilierung verwendet, was sich besonders bei der Verlegung von 10- und 12-mm-Laminat bemerkbar macht. Und das wird nicht nur vom professionellen Bodenleger sehr geschätzt!



- noch einfacher zu verlegen
- 50 % Zeitersparnis
- kein Hammer, Schlagklotz und Zugeisen notwendig
- sicher und stabil
- sofort begehbar

## DER PANEELAUFBAU

Kronotex-Laminats bestehen aus mindestens vier stabilen Schichten. Diese sind ein Garant für die besondere Strapazierfähigkeit und die einzigartige Qualität der Böden.

- A** Auf der Oberseite des Bodens ist ein besonders widerstandsfähiger Overlay-Schutzfilm aufgetragen, der zusammen mit einem attraktiven, beharzten Dekorfilm zu einer verschleißfesten Oberfläche verpresst wird.
- B** Eine speziell quellvergütete und hochverdichtete Faserplatte bildet die Trägerschicht (HDF, E1).
- C** Auf der Unterseite der Trägerplatte sichert ein feuchtigkeitshemmender Stabilisierungsfilm die hohe Formstabilität des Kronotex-Laminats.



# INSTALLATIONSHINWEISE AUF YOUTUBE

Heimwerker Thomas zeigt in sechs Schritten Tipps und Tricks zum Laminat verlegen.



Türzarge und Heizungsrohre



Pflege und Reparatur



Tritt- und Raumschall



Übergangs- und Sockelleisten

Hier geht es  
zu den Clips:  
 YouTube-Kanal  
SWISS KRONO  
Heiligengrabe



# TECHNISCHE INFORMATIONEN

## Wichtig ist die richtige Grundlage

Wenn Sie sich für einen Laminatboden entschieden haben, wenn Qualität, Optik und Eignung stimmen, dann müssen die Voraussetzungen für eine perfekte Installation geprüft werden. Ganz wichtig ist dabei ein geeigneter Untergrund:

- SWISS KRONO OSB
- alte Bodenbeläge wie Holzböden, vollverleimtes PVC, trockene Keramik, Linoleum
- Zement-Estrich (max. Restfeuchte 2,0 CM %)
- Anhydrit- und Anhydritfließ-Estrich (max. Restfeuchte 0,3 CM %)
- Magnesia-Estrich (max. Restfeuchte 3,0 CM %)

Lassen Sie sich von Ihrem Estrich-Fachbetrieb ein Restfeuchte-Protokoll aushändigen.

Nassräume, Feuchträume, Saunen, Teppichböden und Steinholz-Estrich sind hingegen nicht geeignet. Die Untergründe müssen trocken, eben, fest und sauber sein. Kleine Unebenheiten werden durch eine Unterlagsmatte ausgeglichen und müssen bei mehr als 3 mm/m abgeschliffen bzw. gespachtelt werden.

## Reinigung und Pflege

Kronotex-Laminatböden sind nicht nur ausgesprochen hygienisch, sondern auch kinderleicht zu pflegen.

- Den Boden einfach mit dem Haarbesen, Anti-Staub-Bodentüchern oder Staubsauger säubern.
- Trittspuren und haftenden Schmutz mit einem Tuch »nebelfeucht« in Längsrichtung der Paneele abwischen. Bei hartnäckigen Verschmutzungen Kronotex-Laminatreiniger verwenden.
- Verwenden Sie Filzgleiter für die Möbelfüße und weiche Stuhlrollen aus Gummi.
- Legen Sie in schmutzintensiven Bereichen (Flur, Haustür) Schmutzfangmatten aus. In gewerblichen Objekten Sauberlaufzonen einrichten.
- Kleine Schäden am Boden können leicht mit einem Reparaturkit behoben werden. Bei größeren Schäden konsultieren Sie bitte den Fachmann.

## Fußbodenheizung – kein Problem

Kronotex-Laminatböden sind auch auf einer Fußbodenheizung problemlos installier- und nutzbar. Ihre guten Eigenschaften helfen sogar, Heizkosten zu sparen.

- Heizen Sie mineralische Untergründe unbedingt vor der Verlegung auf. Das bindet unerwünschte Feuchtigkeit.
- Lassen Sie sich von Ihrem Heizungs-Fachbetrieb ein Aufheiz-Protokoll aushändigen.
- Stellen Sie sicher, dass die Oberflächentemperatur des Bodens bei der Verlegung mindestens 15°C beträgt.
- Zur Feuchtigkeitsisolierung und Dampfsperre legen Sie bitte immer eine PE-Folie (0,2 mm) darunter. Zur Schalldämmung dienen PE-Schaum oder die Kronotex-Unterlagsmatte.
- Bei jeder neuen Heizperiode stellen Sie die Fußbodenheizung in 5°C-Schritten pro Tag auf maximale Vorlauftemperatur. Die Oberflächentemperatur soll nicht über 26°C steigen.





# KRONOTEX ZUBEHÖR



## SOCKELLEISTE KTEX 1

MDF, für Befestigungssystem  
19 x 58 x 2400 mm

VPE 10 Stück

PALETTE 56 VPE

Verfügbare Dekore: siehe Seite 77.



## SOCKELLEISTE KTEX 4

MDF, für Befestigungssystem  
22 x 40 x 2400 mm

VPE 10 Stück

PALETTE 72 VPE

Verfügbare Dekore: siehe Seite 77.



## SOCKELLEISTE KTEX 6

MDF, für Befestigungssystem  
19 x 80 x 2400 mm

VPE 10 Stück

PALETTE 20 VPE

Verfügbare Dekore: siehe Seite 77.

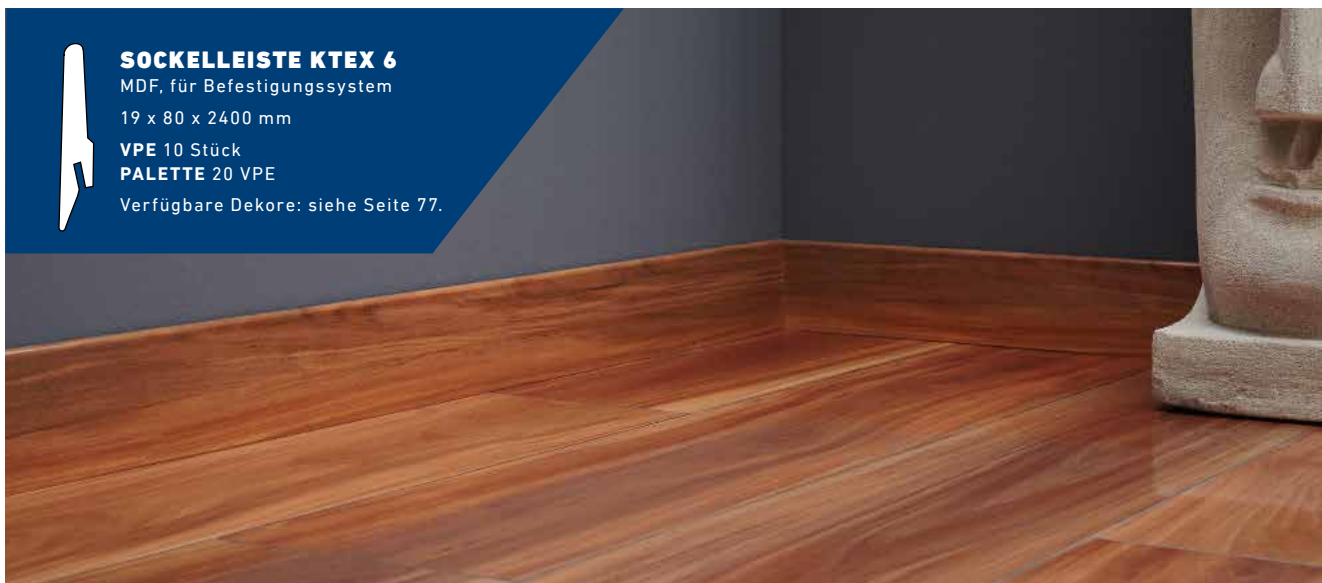

## SOCKELLEISTE KTEX P

MDF, weiß, profiliert, lackierbar  
18 x 80 x 2400 mm

VPE 8 Stück

PALETTE 35 VPE







**SOCKELLEISTE KTEX F**

MDF, weiß, gefast, lackierbar

18 x 80 x 2400 mm

VPE 8 Stück

PALETTE 35 VPE



**ECKSTÜCK FÜR SOCKELLEISTE KTEX F UND KTEX P**

22 x 22 x 82 mm

VPE 2 Stück

Erhältlich in Dekor Weiß.



**ZUBEHÖR FÜR SOCKELLEISTE KTEX 1**

	VPE	Vorteilspack (VPE)
1 Außenecke*	2 Stück/VPE	2 Stück
2 Innenecke*	2 Stück/VPE	6 Stück
3 Endkappe*	1 x links, 1 x rechts/VPE	1 x links, 1 x rechts
4 Verbindungsstück*	2 Stück/VPE	-
	<b>Karton 10 VPE</b>	<b>Karton 5 VPE</b>

\*Erhältlich in den Farben: Hellbraun, Dunkelbraun, Weiß, Silber und Edelstahloptik

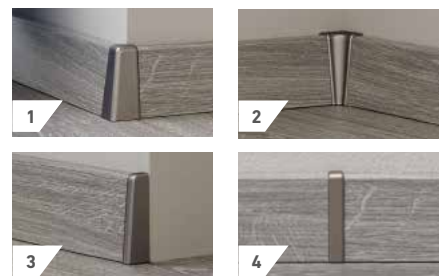

**ZUBEHÖR FÜR SOCKELLEISTE KTEX 4**

	VPE	Vorteilspack (VPE)
1 Außenecke*	2 Stück/VPE	2 Stück
2 Innenecke*	2 Stück/VPE	6 Stück
3 Endkappe*	1 x links, 1 x rechts/VPE	1 x links, 1 x rechts
4 Verbindungsstück*	2 Stück/VPE	-
	<b>Karton 10 VPE</b>	<b>Karton 5 VPE</b>

\*Erhältlich in den Farben: Hellbraun, Dunkelbraun, Weiß, Silber und Edelstahloptik



# KRONOTEX ZUBEHÖR



**SOCKELLEISTENKLAMMERN**  
Für die einfache und schnelle Montage  
von Sockelleisten.  
VPE 30 Stück



**ANTISTATIKREINIGER**  
VPE 6 Stück



# KRONOTEX DÄMMSTOFF UNTERLAGEN

## **BASIC**

auf Schaum-Basis  
25.000 × 1.000 × 2 mm  
**1 PAKET** 4 Rollen = 100 m<sup>2</sup>  
**1 PALETTE** 40 Rollen



## **BASIC PLUS**

auf Schaum-Basis mit PE-Flachfolie kaschiert  
25.000 × 1.000 × 2 mm  
**1 PAKET** 4 Rollen = 100 m<sup>2</sup>  
**1 PALETTE** 40 Rollen



## **PREMIUM SOUND**

auf PU-Basis mit Folienkaschierung  
8.500 × 1.000 × 1,8 mm  
**1 PAKET** 1 Rolle = 8,5 m<sup>2</sup>  
**1 PALETTE** 40 Rollen















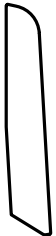

## **SUPERIOR SOUND**

auf PU-Basis mit Folienkaschierung  
5.500 × 1.000 × 2,8 mm  
**1 PAKET** 1 Rolle = 5,5 m<sup>2</sup>  
**1 PALETTE** 40 Rollen

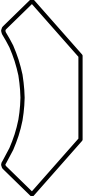

# WEITERE KRONOTEX SOCKELLEISTEN

 <p><b>Sockelleiste KTEX 5</b> MDF 15 x 70 x 2400 mm</p>	 <p><b>Sockelleiste KTEX 10</b> MDF 10 x 58 x 2400 mm</p>	 <p><b>Sockelleiste KTEX 11</b> MDF, für Befestigungs- system 21 x 70 x 2400 mm</p>
 <p><b>Sockelleiste KTEX 12</b> MDF, für Befestigungs- system 15*/19,5** x 50 x 2400 mm</p>	 <p><b>Sockelleiste KTEX 13</b> MDF, für Befestigungs- system 16 x 58 x 2600 mm</p>	 <p><b>Sockelleiste KTEX 14</b> MDF, für Befestigungs- system 17 x 70 x 2600 mm</p>
 <p><b>Sockelleiste KTEX 15</b> MDF 16 x 80 x 2600 mm</p>	 <p><b>Sockelleiste KTEX 16</b> MDF 15 x 78 x 2400 mm</p>	 <p><b>Sockelleiste KTEX 17</b> MDF 18 x 40 x 2400 mm</p>
 <p><b>Sockelleiste KTEX 18</b> MDF, für Befestigungs- system 13,5*/19* x 40 x 2400 mm</p>	 <p><b>Sockelleiste KTEX 19</b> MDF, für Befestigungs- system 18 x 90 x 2400 mm</p>	 <p><b>Sockelleiste KTEX 20</b> MDF 17 x 17 x 2400 mm</p>
 <p><b>Sockelleiste KTEX 21</b> MDF 12 x 12 x 2400 mm</p>	 <p><b>Sockelleiste KTEX 22</b> MDF 16 x 16 x 2400 mm</p>	 <p><b>Sockelleiste KTEX 23</b> MDF 6 x 25 x 2600 mm</p>
 <p><b>Sockelleiste KTEX 24</b> MDF 4 x 25 x 2400 mm</p>	<p>In allen Laminatdekoren erhältlich. Abnahmemenge nach Absprache * Überdeckung ohne Clip ** Überdeckung mit Clip</p>	

# DEKORÜBERSICHT SOCKELLEISTEN

Dekor-Nr.	KTEX 1	KTEX 4	Dekor-Nr.	KTEX 1	KTEX 4	Dekor-Nr.	KTEX 1	KTEX 4
D 1407	•	•	D 3242	•	•	D 4720	•	
D 2304	•	•	D 3570	•	•	D 4725	•	
D 2450	•	•	D 3571	•		D 4726	•	
D 2774	•	•	D 3572	•	•	D 4727	•	
D 2800	•		D 3573	•		D 4728	•	
D 2801	•		D 3585	•	•	D 4731	•	
D 2804	•	•	D 3590	•		D 4732	weiß empfohlen	
D 2805	•	•	D 3591	•		D 4738	weiß empfohlen	
D 2869	•		D 3592	•		D 4739	weiß empfohlen	
D 2870	•		D 3597	•		D 4751	•	•
D 2873	•	•	D 3660	•	•	D 4752	•	
D 2905	•	•	D 3661	•	•	D 4753	•	•
D 2929	•	•	D 3662	•	•	D 4754	•	•
D 2949	•	•	D 3663	•	•	D 4755	•	•
D 2955	•	•	D 3664	•	•	D 4757	•	•
D 2957	•	•	D 3665	•	•	D 4760	•	•
D 2963	•		D 3667	•	•	D 4763	•	•
D 2967	•		D 3668	•	•	D 4764	•	•
D 2986	•	•	D 3669	•		D 4765	•	•
D 2987	•	•	D 3670	•		D 4766	•	•
D 2994	•		D 3672	•	•	D 4767	•	•
D 2999	•		D 3673	•	•	D 4771	•	•
D 3000	•		D 3676	•	•	D 4773	•	•
D 3001	•		D 3901	•	•	D 4779	•	
D 3004	•	•	D 4127	•	•	D 4780	•	•
D 3007	•	•	D 4152	•		D 4781	•	•
D 3044	•	•	D 4155	•	•	D 4782	•	•
D 3066	•	•	D 4163	•	•	D 4783	•	•
D 3070	•	•	D 4164	•	•	D 4784	•	•
D 3073	•		D 4166	•	•	D 4785	•	•
D 3074	•		D 4169	•	•	D 4786	•	•
D 3075	•		D 4170	•	•	D 4787	•	•
D 3076	•		D 4171	•	•	D 4790	•	•
D 3077	•		D 4700	•	•	D 4791	•	
D 3079	•		D 4702	•	•	D 4792	•	
D 3081	•		D 4703	•	•	D 4793	•	
D 3178	•		D 4704	•	•	D 4794	•	
D 3179	•		D 4705	•		D 4795	•	
D 3180	•		D 4706	weiß empfohlen		D 4796	•	
D 3181	•		D 4707	•		D 4797	•	
D 3223	•	•	D 4708	weiß empfohlen		D 4798	•	
D 3224	•	•	D 4710	•		D 4953	•	•
D 3239	•		D 4715	•				
D 3241	•	•	D 4716	•				

Dekor-Nr.	KTEX 6	Dekor-Nr.	KTEX 6	Dekor-Nr.	KTEX 6
Q 001	schwarz oder weiß empfohlen	D 2919	•	D 3688	•
Q 004	schwarz oder weiß empfohlen	D 2920	•	D 4178	•
Q 010	schwarz oder weiß empfohlen	D 2921	•	D 4179	•
D 2909	•	D 2935	•	D 4181	•
D 2911	•	D 3527	•	D 4187	•
D 2913	•	D 3528	•	D 4188	•
D 2916	•	D 3547	•	D 4189	•
D 2918	•	D 3550	schwarz oder weiß empfohlen	D 8434	•
		D 3685	•	U 190 HG	•
		D 3686	•	U 190 Matt Finish	•

# ONLINE FLOOR STUDIO

Erleben Sie die Wirkung unterschiedlicher Holzarten, Dekorsortierungen und Farbanpassungen der Wände und Möbel in dafür vorbereiteten Raumsituationen. Dies ist das ultimative Werkzeug für den Endverbraucher und die verkaufsberatende Unterstützung.

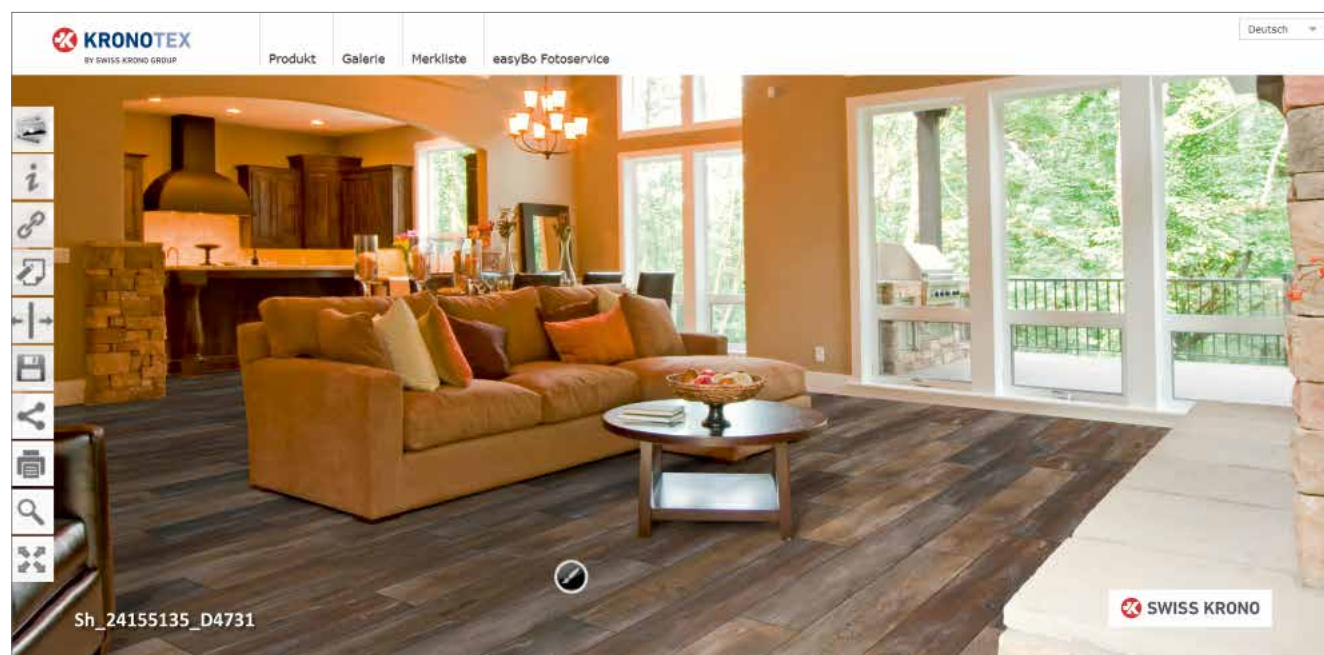

## Farbauswahl

Mit nur einem Mausklick können Sie die entsprechende Farbnuance der gesamten Kollektion wählen.

## Weitere Auswahlkriterien

Diese bieten eine gute Gelegenheit, um die Suche nach dem passenden Laminat zu intensivieren. Hier können Sie unter anderem nach dem Elementtypen, der Dekornummer oder auch nach der Stärke wählen.

## Flächenansicht

Hier können Sie entscheiden zwischen der Perspektivansicht und der Frontalansicht.

## Merkliste

Sie lässt die Möglichkeit, weitere Informationen zu dem gewählten Produkt bequem und unkompliziert einzuholen.

## Linkfunktion

Hiermit sind Sie in der Lage, Kunden, Anwendern, Planern usw. Ihre Vorschläge zu unterbreiten.



# QUALITÄT AUS PRINZIP

Kronotex-Böden erfüllen nicht nur die vorgeschriebenen Normen, sie übertreffen sie auch durchwegs. Möglich wird dies, da SWISS KRONO TEX vom Baum bis zum fertigen Paneel voll integriert produziert und über umfangreiche Kontroll- und Messeinrichtungen verfügt. Aus diesem Grund kann SWISS KRONO TEX wie kaum ein zweiter Produzent Garantien bieten, die weit über die gesetzlichen Gewährleistungsbestimmungen hinausgehen.

Die SWISS KRONO TEX GmbH & Co. KG (im Weiteren: Kronotex) gewährt Käufern von Kronotex-Laminatböden neben den uneingeschränkt geltenden gesetzlichen Gewährleistungsbestimmungen eine ab dem Datum des Kaufes gültige, zusätzliche Garantie auf die Abriebbeständigkeit der Oberfläche von Kronotex-Laminatböden nach Maßgabe der folgenden Bestimmungen:

## GARANTIEVORAUSSETZUNGEN

Kronotex-Laminatpaneele müssen vor und während ihrer Verlegung auf vorhandene Mängel geprüft werden. Trotz sichtbarer Mängel verlegter Kronotex-Laminatboden ist von der Garantie ausgeschlossen. Kronotex-Laminatboden muss, entsprechend der Verlegeanleitung, fachgerecht in trockenen Räumen gemäß seiner jeweiligen Beanspruchungsklasse verlegt worden sein. In Nassräumen

verlegter Kronotex-Laminatboden ist von der Garantie ausgeschlossen. Abriebstellen an Kronotex-Laminatboden müssen auf einer Fläche von mindestens 1cm<sup>2</sup> deutlich erkennbar sein; insbesondere muss die Dekorschicht vollständig abgerieben sein. Abriebstellen an den Elementkanten und durch außergewöhnliche und unsachgemäße, insbesondere mechanische Beanspruchung verursachte Beschädigungen sind von der Garantie ausgeschlossen. Zur Erhaltung der Garantie muss Kronotex-Laminatboden entsprechend der Pflegeanleitung regelmäßig gereinigt und gepflegt werden. Etwaige Garantieansprüche sind innerhalb von 30 Tagen nach Feststellung des Abriebs unter Vorlage der Originalrechnung beim Händler geltend zu machen. Zur Überprüfung von Garantieansprüchen erhält Kronotex das Recht, den betroffenen Boden vor Ort zu besichtigen.

## GARANTIELEISTUNGEN

In Garantiefällen liefert Kronotex Ersatz für die beschädigten Elemente. Ist der betroffene Kronotex-Laminatboden nicht mehr lieferbar, kann der Käufer Ersatz gleichwertiger Qualität aus dem aktuellen Sortiment von Kronotex wählen. Da von einem jährlichen nutzungsbedingten Wertverlust des Kronotex-Laminatbodens von 10% auszugehen ist, macht Kronotex eine Ersatzlieferung von einer entsprechenden Zuzahlung des Kunden abhängig.

Eine Haftung für weitere Schäden, insbesondere Folgeschäden – wie mit dem Ein- und Ausbau und dem Transport von beschädigtem Kronotex-Laminatboden verbundene Kosten – ist ausgeschlossen.



EN 14041

[www.blauer-engel.de/uz176](http://www.blauer-engel.de/uz176)

Verbands-EPD des EPLF



Das Zeichen für verantwortungsvolle Waldwirtschaft



CERTIFIED BY SCS Global Services

**Art.-Nr.:** T00001

**Gestaltung:** Vogelsänger

**Bilder:** SWISS KRONO TEX, Vogelsänger,  
Shutterstock, Döring & Waesch  
DE 002-0518-DW-WEI



SWISS KRONO TEX GmbH & Co. KG  
Wittstocker Chaussee 1  
D-16909 Heiligengrabe / Deutschland  
[sales.floor@swisskrono.de](mailto:sales.floor@swisskrono.de)  
[www.swisskrono.de](http://www.swisskrono.de)